

18

M
コ
ー
ト

【Mコート】

M	伝統型 小学生の部	【4名】	優勝	準優勝
上位2名を決勝進出とします				

						決勝戦
267	むらやま かえで 村山 楓	正道会館タクミ道場	M1	_____ 点		M21 _____
268	おがわら こもも 小河原 瑚桃	錬誠会	M2	_____ 点		M22 _____
269	ふくなが あおい 福永 葵	誠武館	M3	_____ 点		
270	むらやま さくら 村山 櫻	正道会館タクミ道場	M4	_____ 点		

M	伝統型 中高生の部	【2名】	優勝	
----------	----------------------	-------------	----	--

						決勝戦
271	くさのみ つき 草野海都妃	錬誠会	M23	_____ 点		
272	ひだか ふうた 白高 楓大	一道会	M24	_____ 点		

M	実践型 中高生の部	【2名】	優勝	
----------	----------------------	-------------	----	--

						決勝戦
273	ささきま さら 佐々木 奏菜	錬誠会	M25	_____ 点		
274	いしい こおが 石井心勇雅	秋岡塾	M26	_____ 点		

M	中学2~3年男子【2名】 初中級53kg以上の部	【2名】	優勝	
(試合時間:本戦1分30秒 延長1分)				

	白蓮会館内藤道場	むらやま こいき 脇山 心粋	229	VS	230	もりやま ひなた 森山 陽向	勇征会
M27							

[Mコート]

M
コ
ー
ト

M	中学2~3年男子【8名】 上級47kg未満の部	優勝	準優勝	3位	3位
(試合時間:本戦1分30秒 延長1分)					

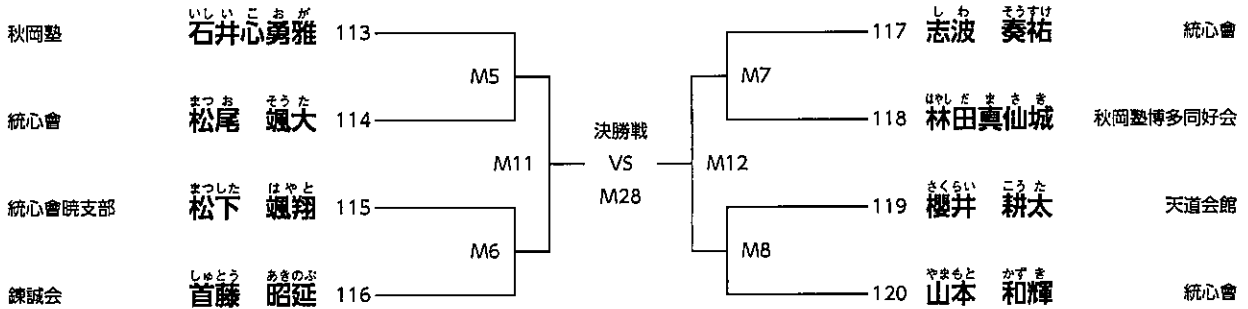

M	中学2~3年男子【3名】 上級57kg未満の部	優勝			
(試合時間:本戦1分30秒 延長1分)					



M	中学2~3年男子【3名】 上級57kg以上の部	優勝			
(試合時間:本戦1分30秒 延長1分)					

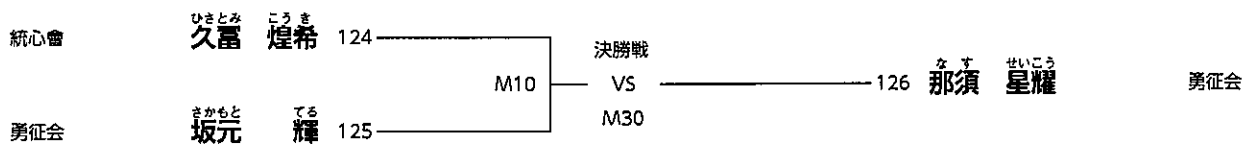

M	中学2~3年女子【3名】 上級43kg未満の部	優勝			
(試合時間:本戦1分30秒 延長1分)					

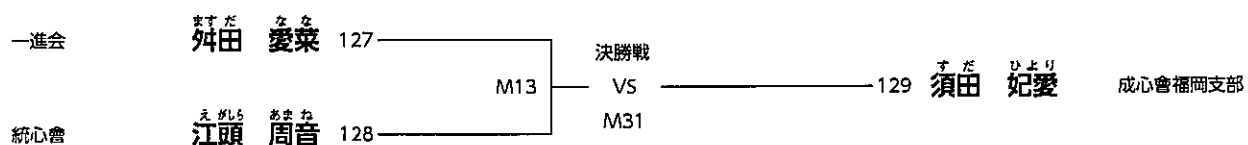



M
コ
ー
ト

【Mコート】

M	中学2~3年女子【4名】	優勝	準優勝
	上級50kg未満の部	(試合時間:本戦1分30秒 延長1分)	

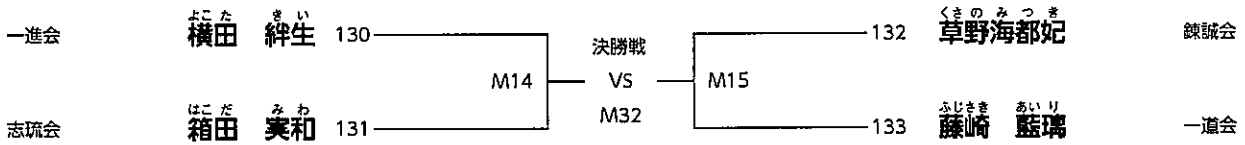

M	中学2~3年女子【4名】	優勝	準優勝
	上級50kg以上の部	(試合時間:本戦1分30秒 延長1分)	

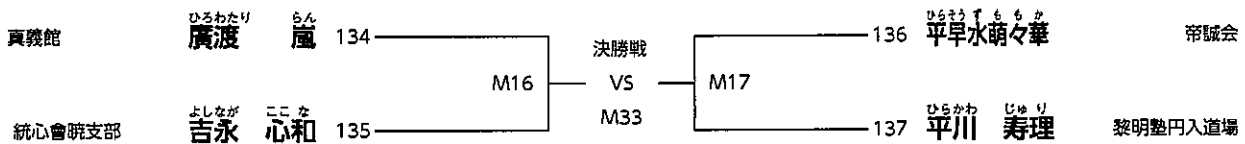

M	高校男子【3名】	優勝
	上級70kg未満の部	(試合時間:本戦2分 延長1分30秒)

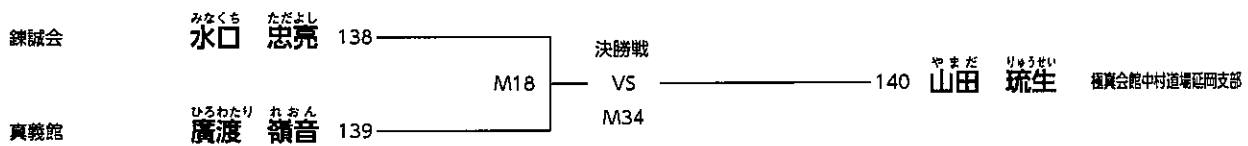

M	高校男子【2名】	優勝
	上級70kg以上の部	(試合時間:本戦2分 延長1分30秒)

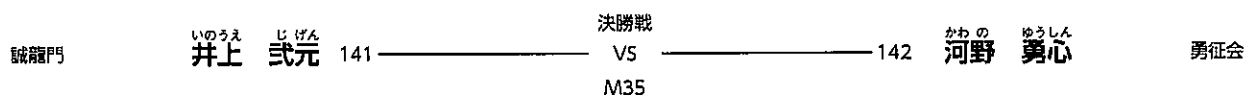

【Mコート】

Mコート

M 高校女子 【2名】 優勝
 上級48kg以上の部
(試合時間:本戦2分 延長1分30秒)

慧昇会 ^{まじま}末島 ^{このは}心華 143 VS 144 ^{ほこだ}箱田 ^{ももか}桃佳 志琉会
 決勝戦 M36

M 一般女子上級シニア【2名】 優勝
 (35歳以上)の部
(試合時間:本戦2分 延長1分30秒)

真導会 ^{むろや}室屋 ^{みわ}美和 145 VS 146 ^{しがた}滋田 ^{ゆりこ}百合子 武湧会
 決勝戦 M37

M 一般女子上級シニア【2名】 優勝
 (45歳以上)の部
(試合時間:本戦2分 延長1分30秒)

秋岡塾 ^{わたなべ}渡邊 ^{きょうこ}今日子 147 VS 148 ^{うえの}上野 ^{まみ}真美 一進会
 決勝戦 M38

M 一般男子シニア【3名】 優勝
 (35歳以上)初中級の部
(試合時間:本戦2分 延長1分30秒)

真導会 ^{ひろしま}廣島 ^{けんたろう}慎太郎 149 VS 151 ^{えとう}衛藤 ^{たつや}達矢 帝誠会
 帝誠会 ^{いわつ}岩津 ^{よしき}佳樹 150 VS 151 ^{えとう}衛藤 ^{たつや}達矢 帝誠会
 決勝戦 M19 M39

M 一般男子シニア【3名】 優勝
 (45歳以上)初中級の部
(試合時間:本戦2分 延長1分30秒)

真導会 ^{どい}土井 ^{ひろゆき}寛之 152 VS 154 ^{くさの}草野 ^{まきひろ}匡洋 練誠会
 練誠会 ^{とりまる}鳥丸 ^{ひろし}寛 153 VS 154 ^{くさの}草野 ^{まきひろ}匡洋 練誠会
 決勝戦 M20 M40

【Aコート】

Aコート

A	小学6年男子 【7名】	優勝	準優勝
	上級40kg未満の部	(試合時間:本戦1分30秒 延長1分)	

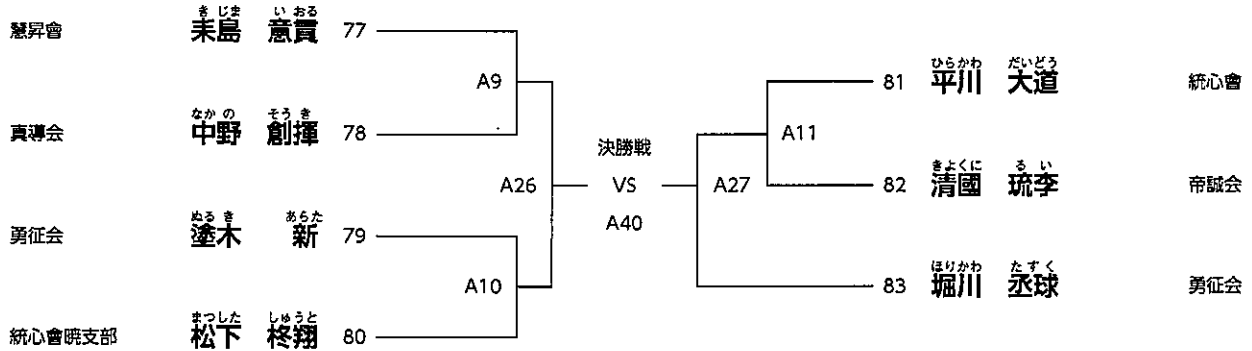

A	小学6年男子 【5名】	優勝	準優勝
	上級40kg以上の部	(試合時間:本戦1分30秒 延長1分)	

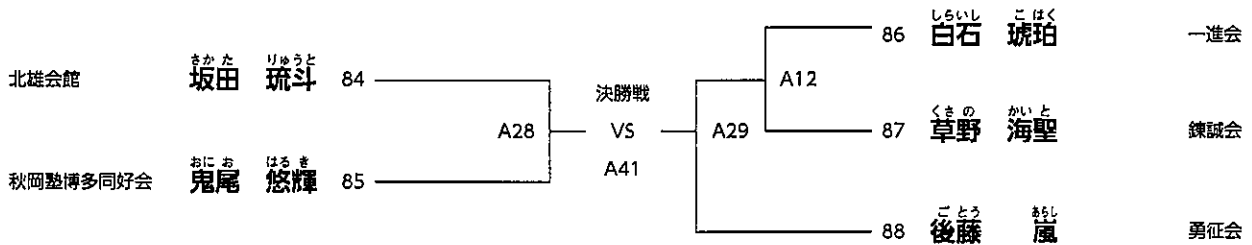

A	小学6年女子 【9名】	優勝	準優勝	3位	3位
	上級40kg未満の部	(試合時間:本戦1分30秒 延長1分)			

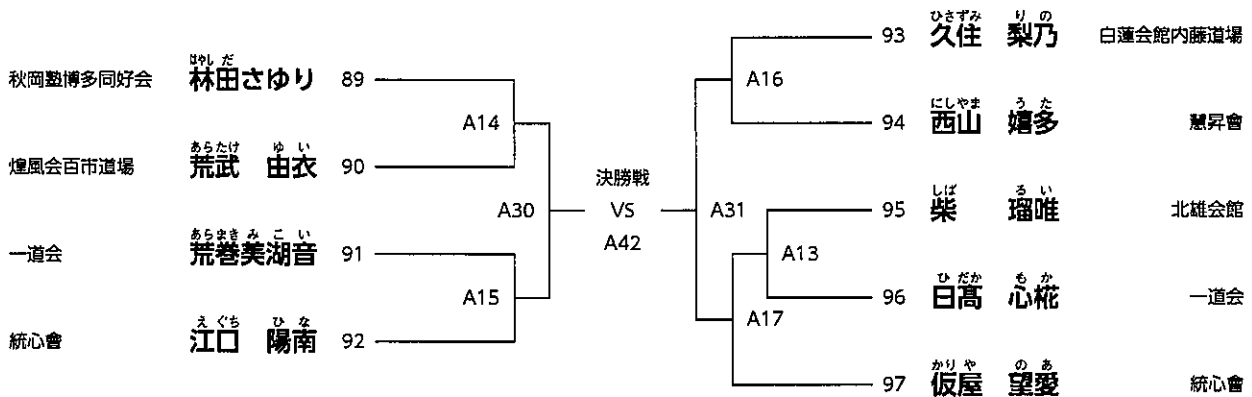



Aコート

【Aコート】

A 小学6年女子 【2名】 優勝
 上級40kg以上の部
(試合時間:本戦1分30秒 延長1分)

勇征会 ^{ことろ}後藤 ゆい 98 VS ^{はしだ}林田 さゆり 99 秋岡塾博多同好会
 決勝戦 A43

A 中学1年男子 【6名】 優勝 準優勝
 上級42kg未満の部
(試合時間:本戦1分30秒 延長1分)

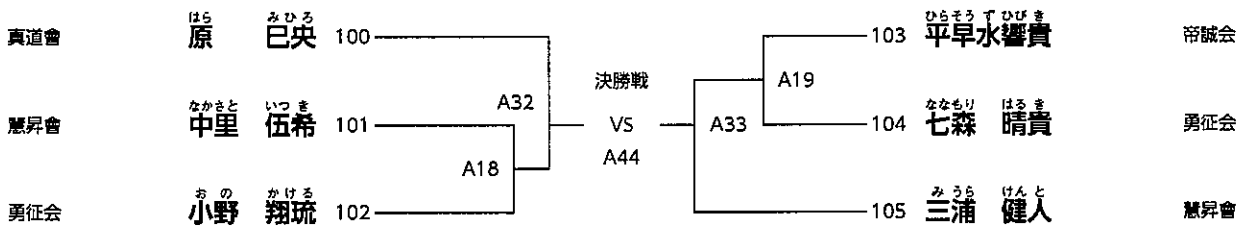

A 中学1年男子 【4名】 優勝 準優勝
 上級52kg未満の部
(試合時間:本戦1分30秒 延長1分)

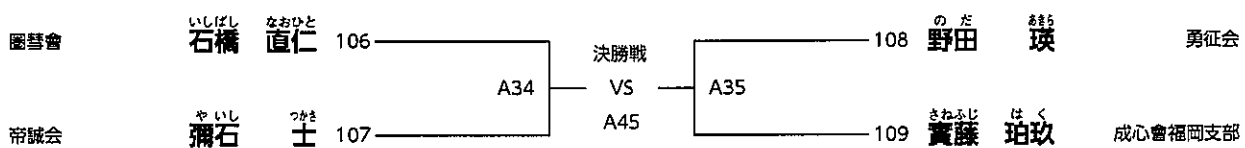

A 中学1年男子 【3名】 優勝
 上級52kg以上の部
(試合時間:本戦1分30秒 延長1分)

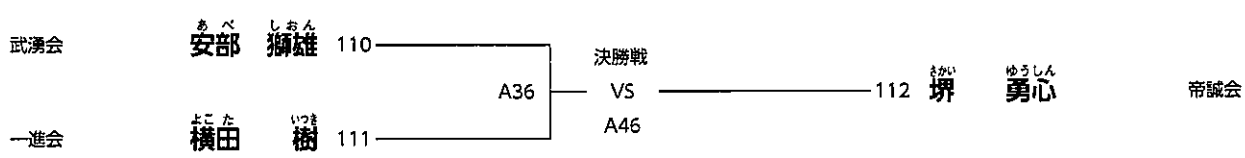

[Bコート]

B
コ
ー
ト

B 幼年男子 【3名】 優勝
 上級の部
(試合時間:本戦1分 延長1分)



B 小学1年男子 【4名】 優勝 準優勝
 上級の部
(試合時間:本戦1分30秒 延長1分)

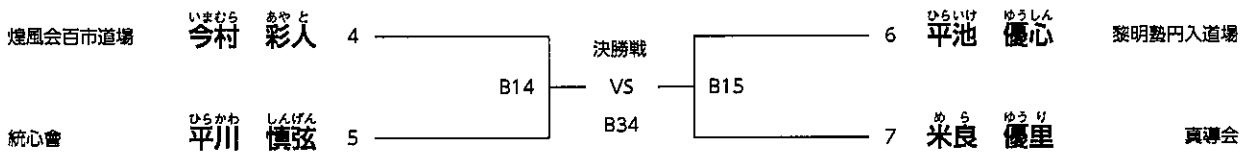

B 小学1年女子 【5名】 優勝 準優勝
 上級の部
(試合時間:本戦1分30秒 延長1分)

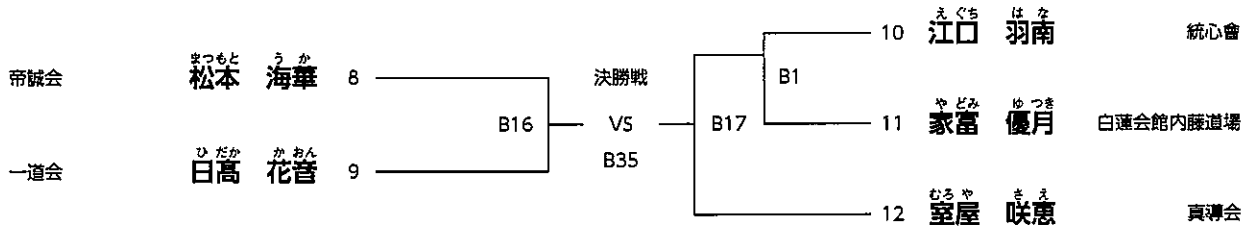

B 小学2年男子 【7名】 優勝 準優勝
 上級の部
(試合時間:本戦1分30秒 延長1分)

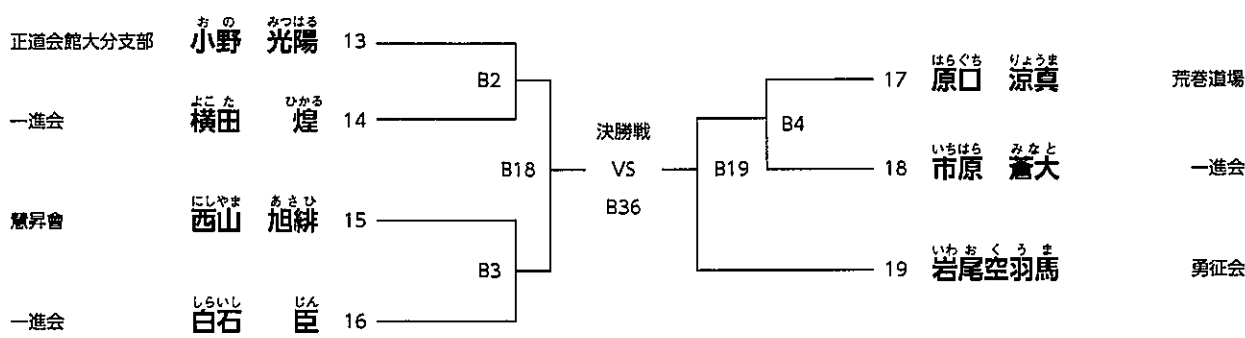



[Bコート]

Bコート

B 小学2年女子 【3名】 優勝
 上級の部 (試合時間:本戦1分30秒 延長1分)



B 小学3年男子 【4名】 優勝 準優勝
 上級27kg未満の部 (試合時間:本戦1分30秒 延長1分)

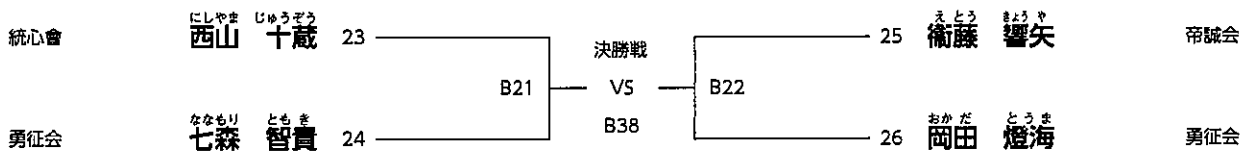

B 小学3年男子 【6名】 優勝 準優勝
 上級27kg以上の部 (試合時間:本戦1分30秒 延長1分)

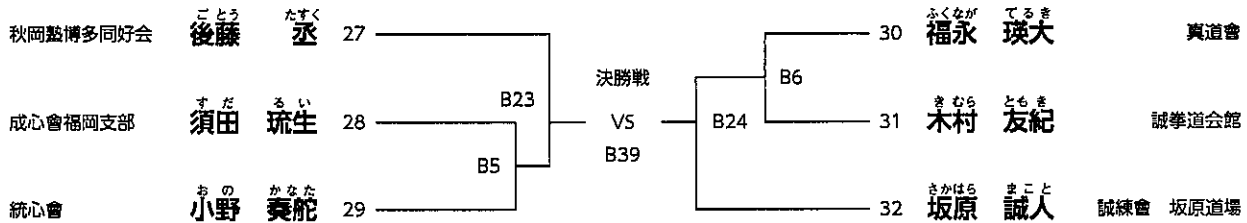

B 小学3年女子 【4名】 優勝 準優勝
 上級の部 (試合時間:本戦1分30秒 延長1分)



[Bコート]

空手道

B
コ
ー
ト

B	小学4年男子 【5名】 上級30kg未満の部	優勝	準優勝
		(試合時間:本戦1分30秒 延長1分)	

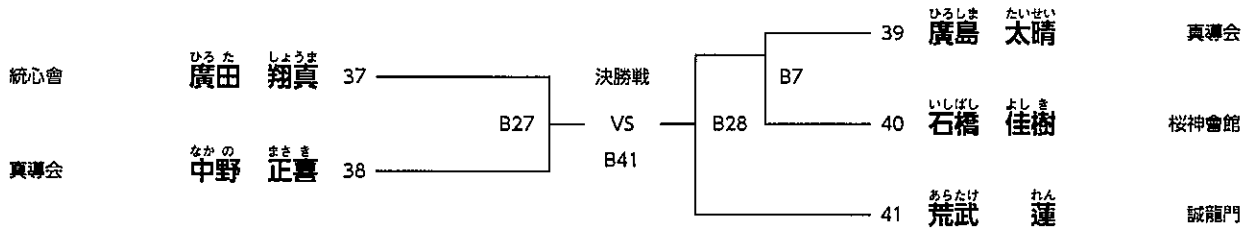

B	小学4年男子 【8名】 上級30kg以上の部	優勝	準優勝	3位	3位
		(試合時間:本戦1分30秒 延長1分)			

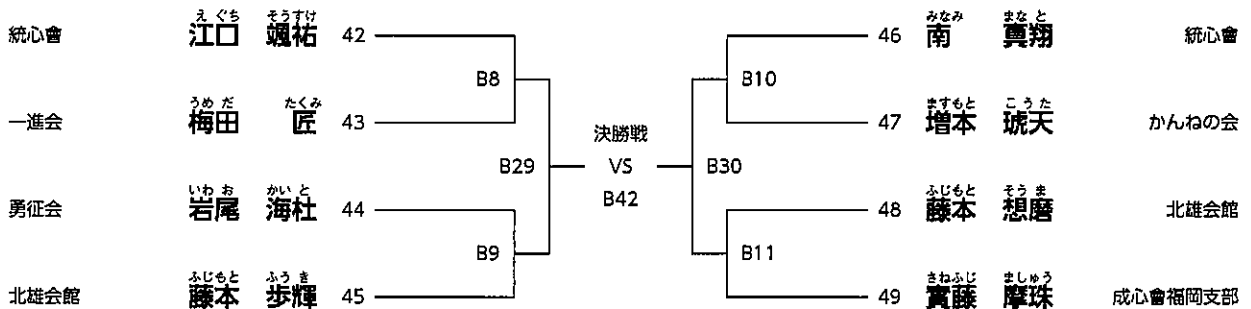

B	小学4年女子 【5名】 上級30kg未満の部	優勝	準優勝
		(試合時間:本戦1分30秒 延長1分)	

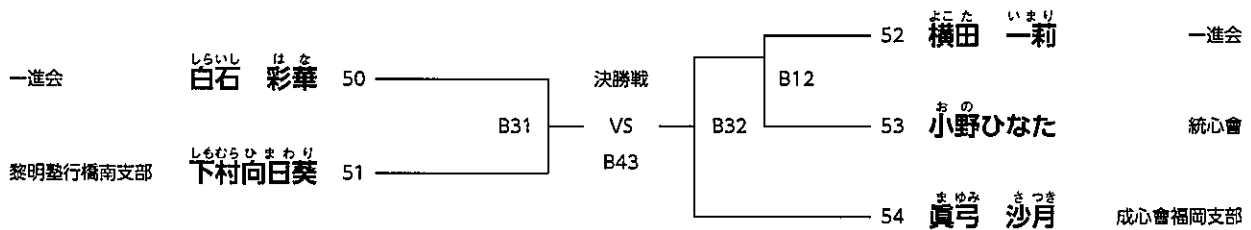

B	小学4年女子 【2名】 上級30kg以上の部	優勝
		(試合時間:本戦1分30秒 延長1分)

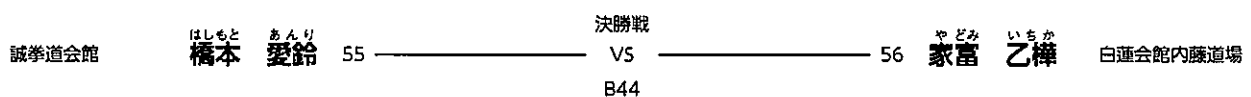

コート

C
コート

【Cコート】

C	小学3年男子 【14名】	優勝	準優勝	3位	3位
	初中級の部	(試合時間:本戦1分30秒 延長1分)			

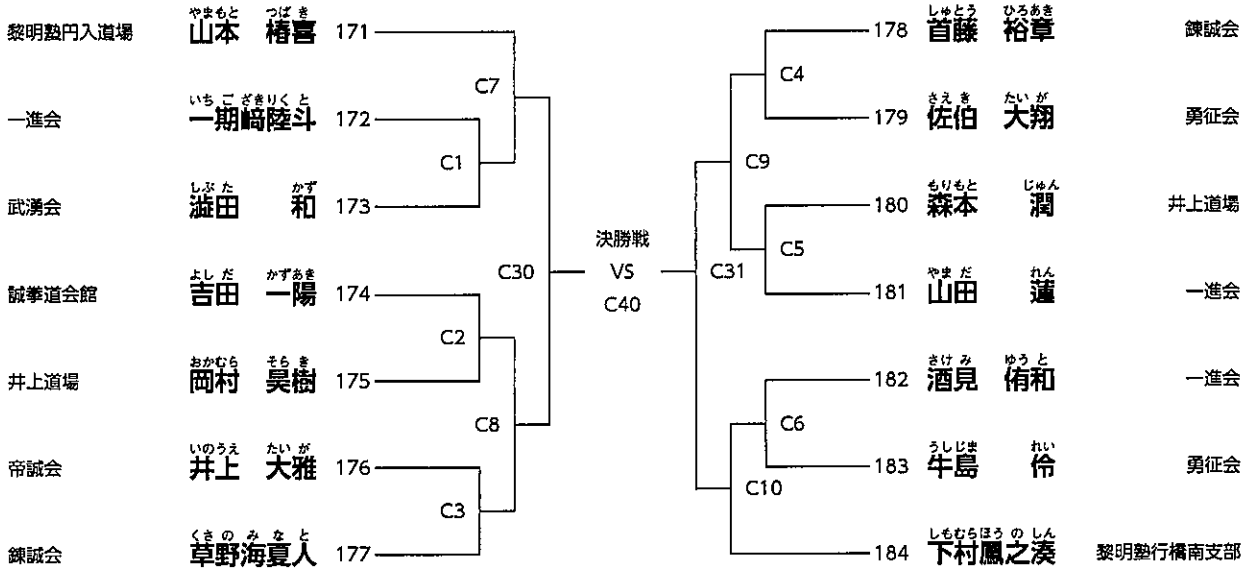

C	小学4年男子 【7名】	優勝	準優勝
	初中級の部	(試合時間:本戦1分30秒 延長1分)	

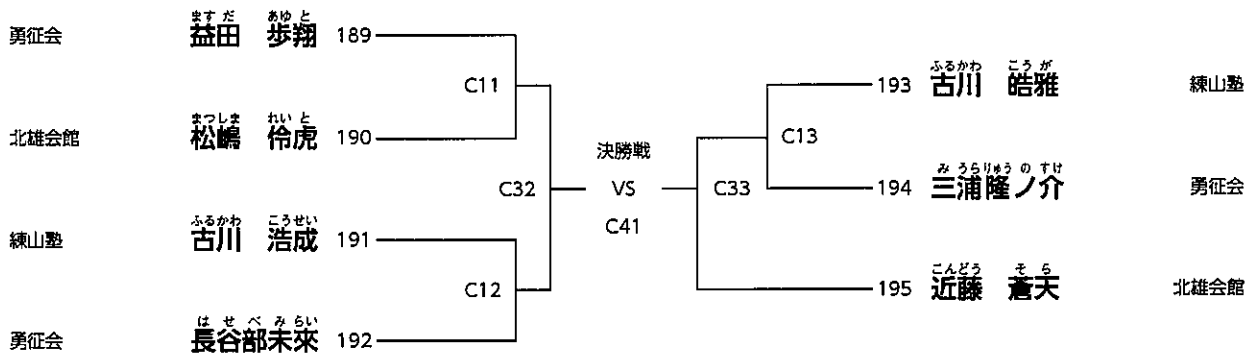

C	小学5年男子 【9名】	優勝	準優勝	3位	3位
	初中級の部	(試合時間:本戦1分30秒 延長1分)			

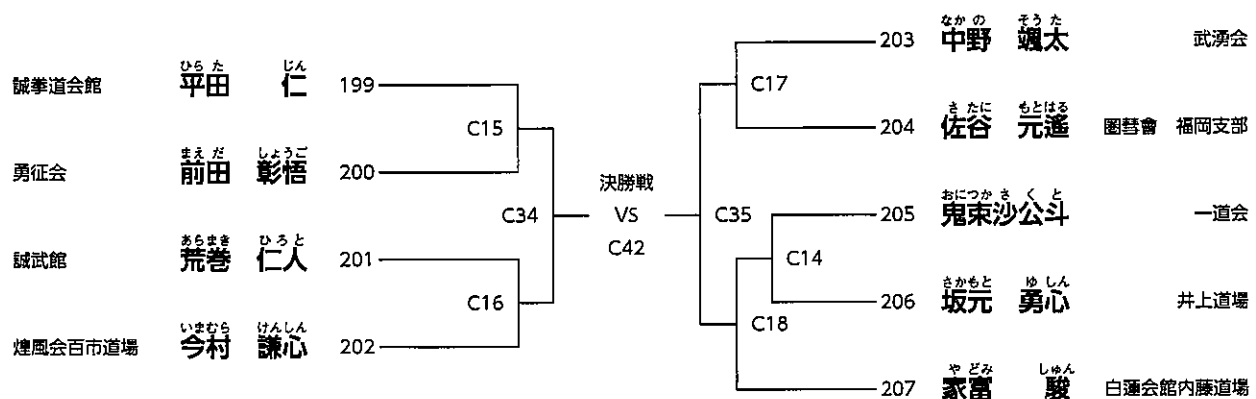

【Cコート】

Cコート

C	小学5年女子 【4名】 初中級の部	優勝	準優勝
		(試合時間:本戦1分30秒 延長1分)	

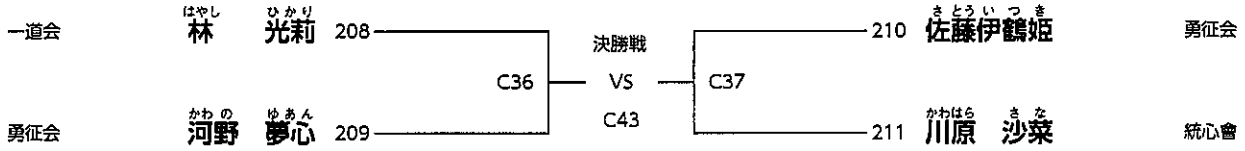

C	小学6年男子 【15名】 初中級の部	優勝	準優勝	3位	3位
		(試合時間:本戦1分30秒 延長1分)			

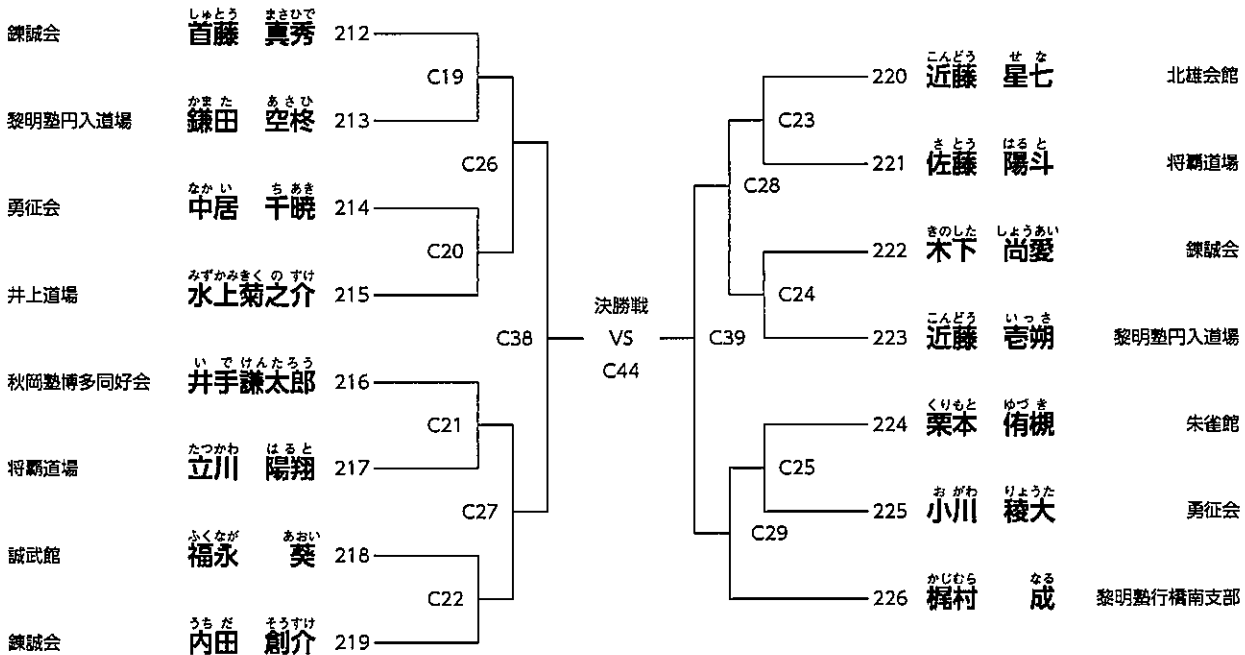

C	小学6年女子 【2名】 初中級の部	優勝
		(試合時間:本戦1分30秒 延長1分)

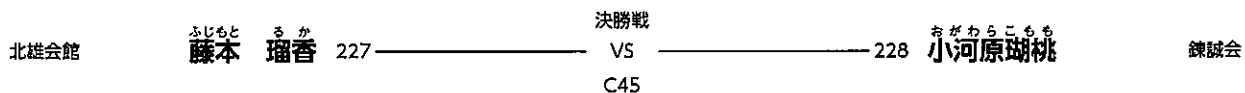

選手権大会

Dコート

[Dコート]

D	小学1年男子 【10名】	優勝	準優勝	3位	3位
	超初級の部	(試合時間:本戦1分30秒 延長1分)			

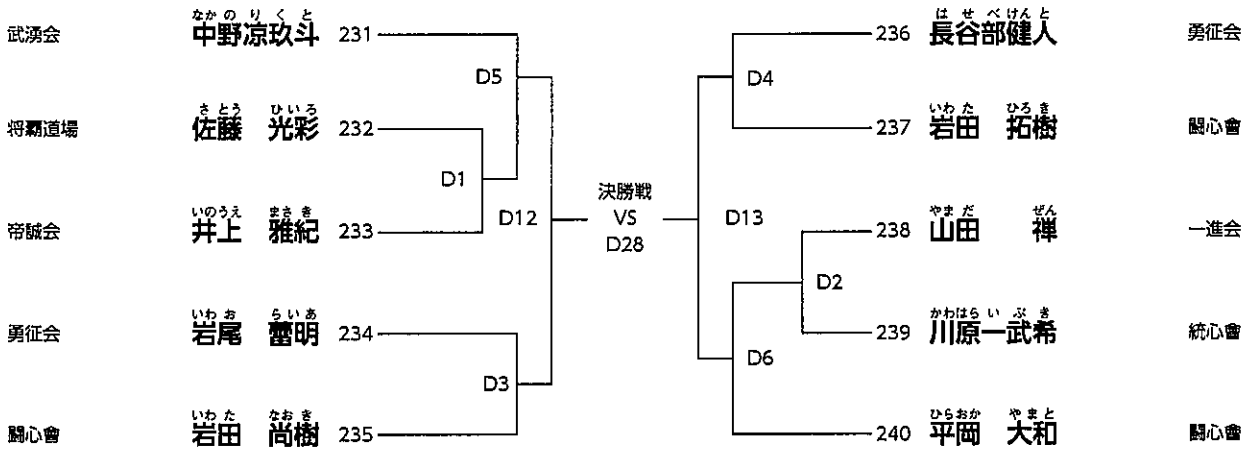

D	小学1年女子 【3名】	優勝
	超初級の部	(試合時間:本戦1分30秒 延長1分)

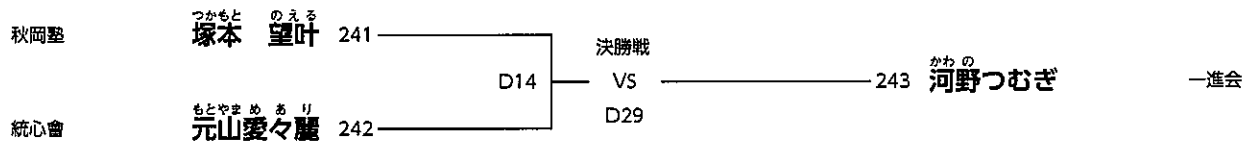

D	小学2年男子 【8名】	優勝	準優勝	3位	3位
	超初級の部	(試合時間:本戦1分30秒 延長1分)			

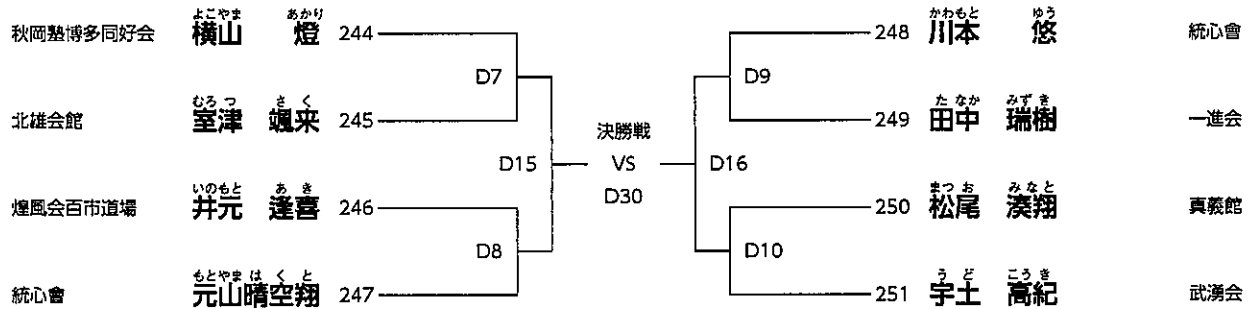

D	小学3年男子 【4名】	優勝	準優勝
	超初級の部	(試合時間:本戦1分30秒 延長1分)	

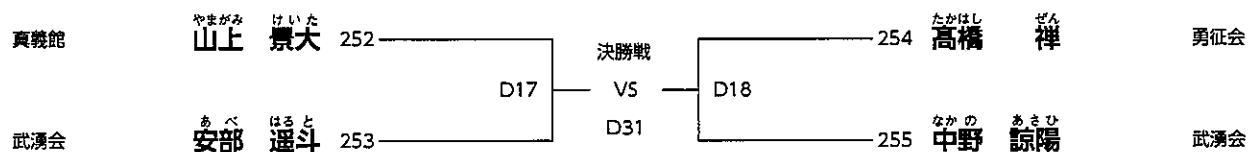

[Dコート]

Dコート

D 小学3年女子 【2名】 優勝
 超初級の部
(試合時間:本戦1分30秒 延長1分)

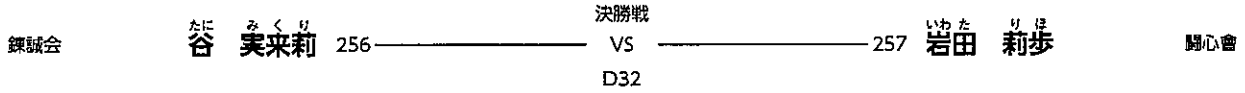

D 小学4年男子 【3名】 優勝
 超初級の部
(試合時間:本戦1分30秒 延長1分)

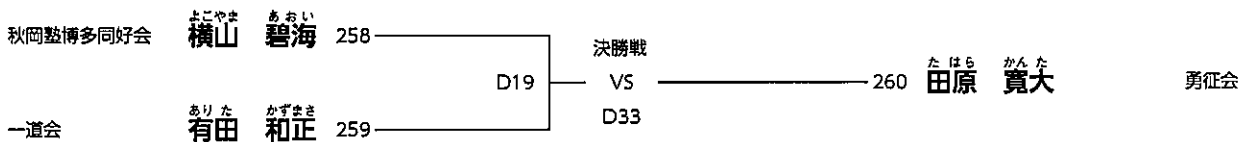

D 小学5年男子 【4名】 優勝 準優勝
 超初級の部
(試合時間:本戦1分30秒 延長1分)

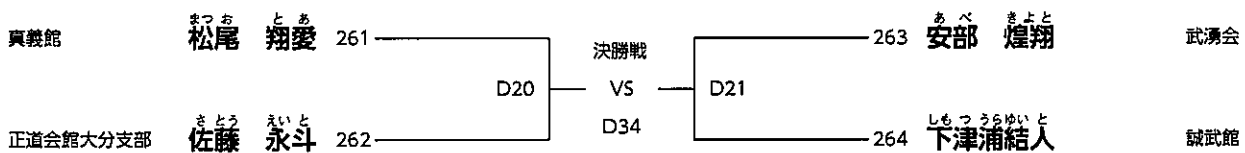

D 小学6年女子 【2名】 優勝
 超初級の部
(試合時間:本戦1分30秒 延長1分)

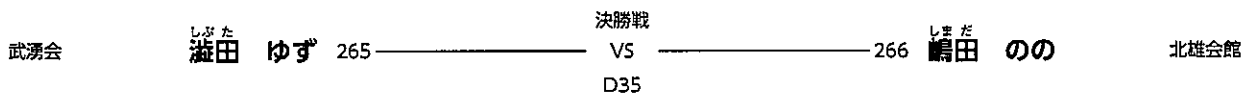

D 幼年年少・年中 【2名】 優勝
 男女混合
 初中級の部
(試合時間:本戦1分 延長1分)

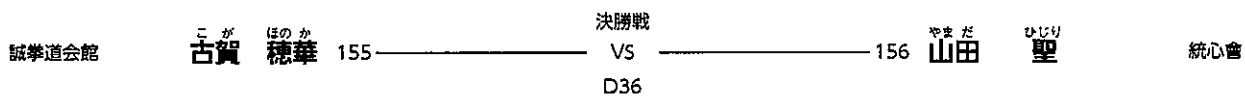

18

D
コ
ー
ト

[Dコート]

D	幼年長男子 【5名】	優勝	準優勝
	初中級の部	(試合時間:本戦1分 延長1分)	

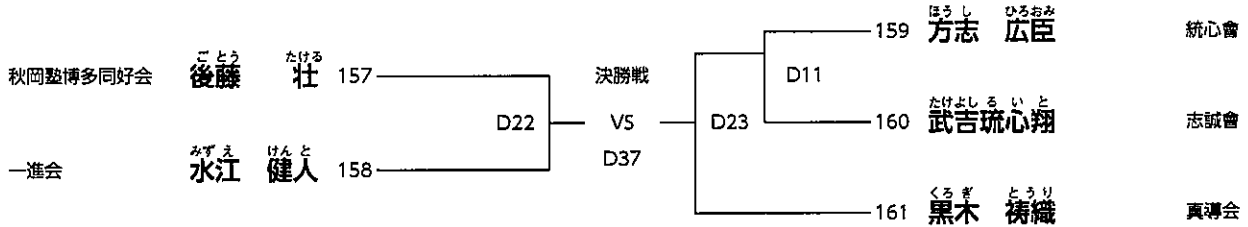

D	幼年長女子 【2名】	優勝	準優勝
	初中級の部	(試合時間:本戦1分 延長1分)	

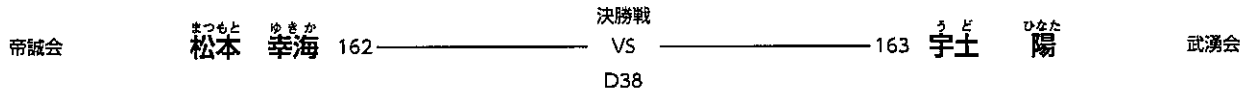

D	小学1年男子 【2名】	優勝	準優勝
	初中級の部	(試合時間:本戦1分30秒 延長1分)	

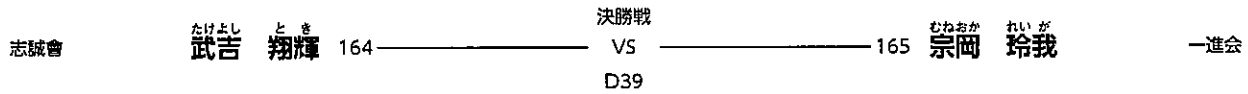

D	小学2年男子 【2名】	優勝	準優勝
	初中級の部	(試合時間:本戦1分30秒 延長1分)	



[Dコート]

Dコート

D 小学2年女子 【3名】 優勝
 初中級の部
(試合時間:本戦1分30秒 延長1分)

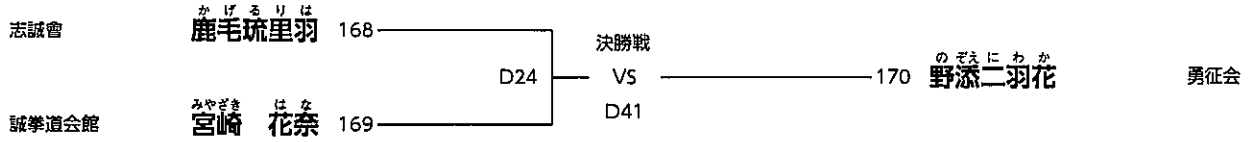

D 小学3年女子 【4名】 優勝 準優勝
 初中級の部
(試合時間:本戦1分30秒 延長1分)

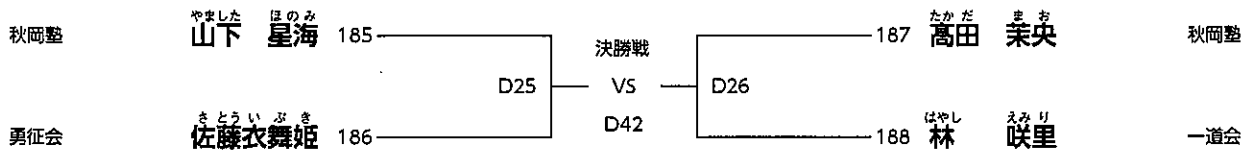

D 小学4年女子 【3名】 優勝
 初中級の部
(試合時間:本戦1分30秒 延長1分)

